

SINGOLO

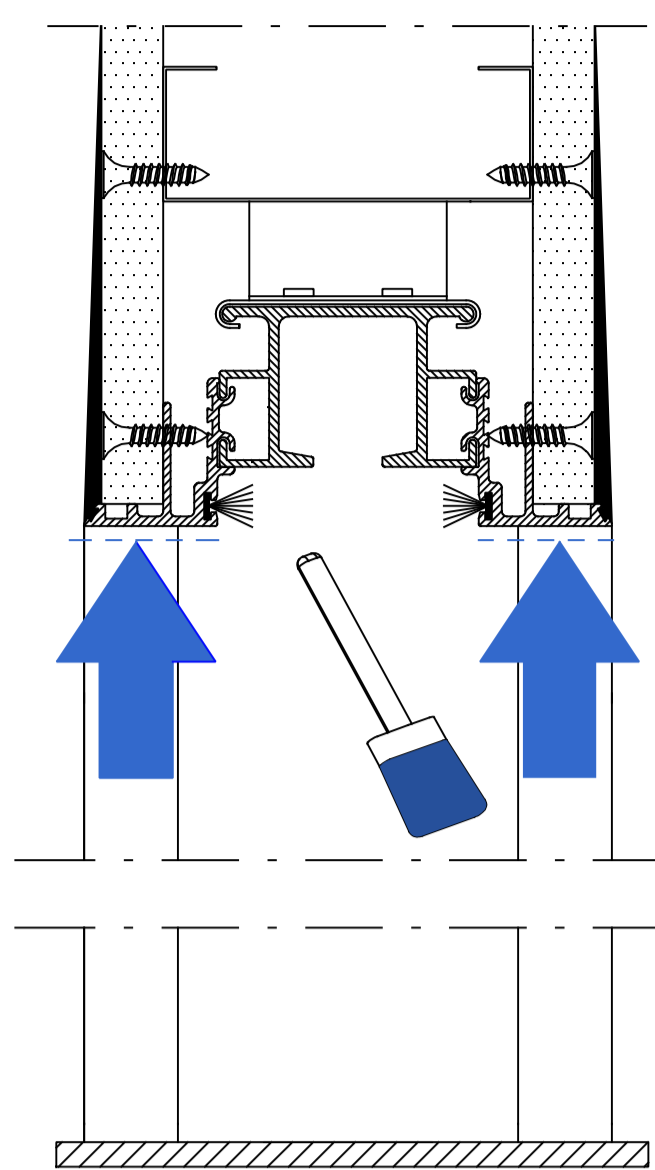

DOPPIO

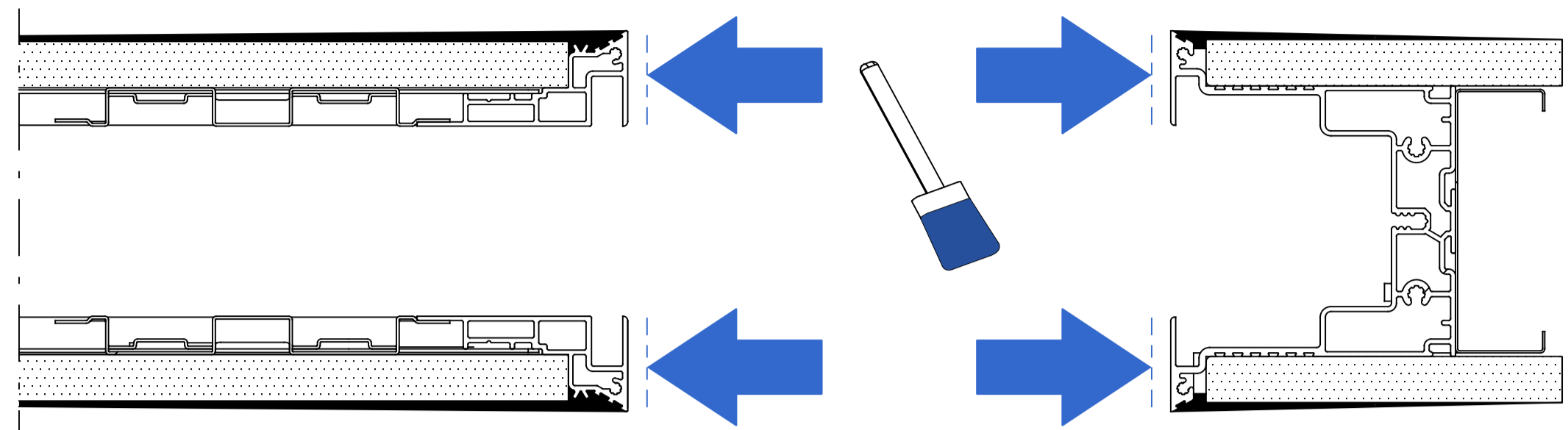
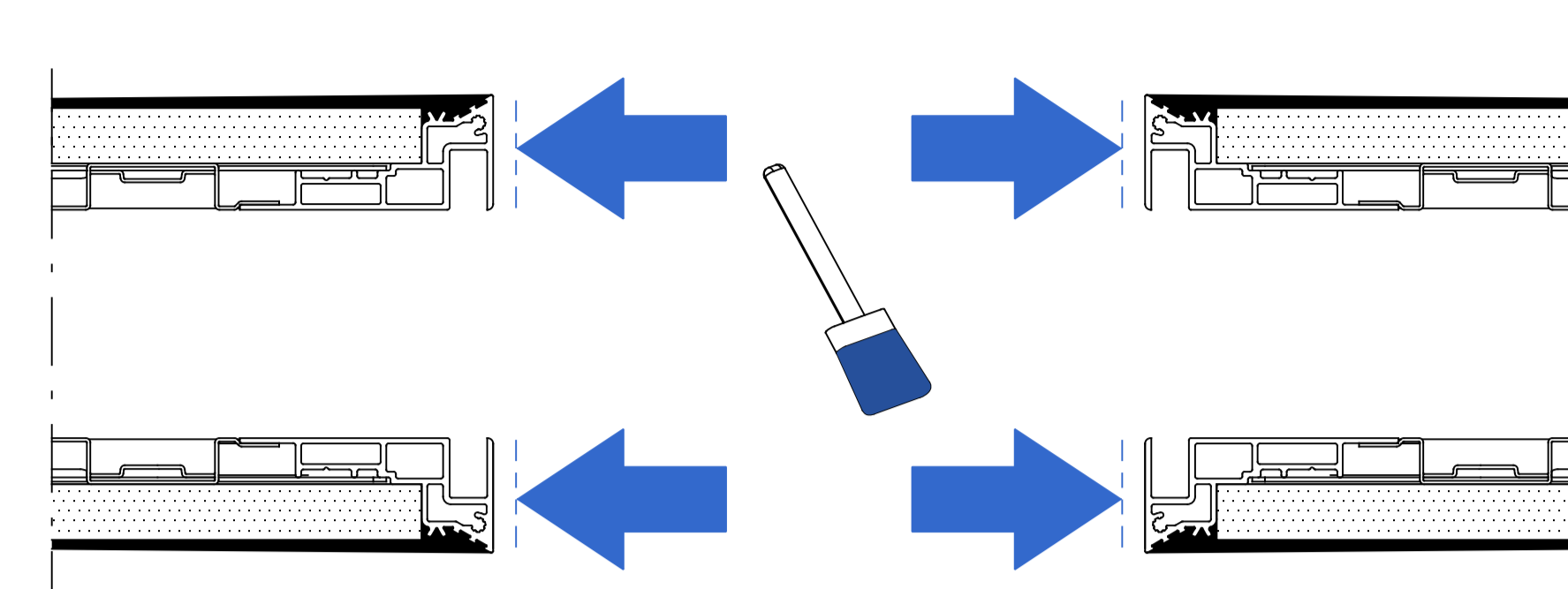

VERNICIATURA TELAIO PERIMETRALE IN ALLUMINIO

PULIRE IL TELAIO IN ALLUMINIO DA EVENTUALI RESIDUI DI STUCCO. APPLICARE COME PRIMA MANO DELLA CEMENTITE OPPORTUNAMENTE DILUITA.

ATTENZIONE: EVITARE FORTI SPESSORI O ACCUMOLI DI VERNICE.

VERNICIATURA PROFILI IN ALLUMINIO
PER PANNELLO IN LEGNO

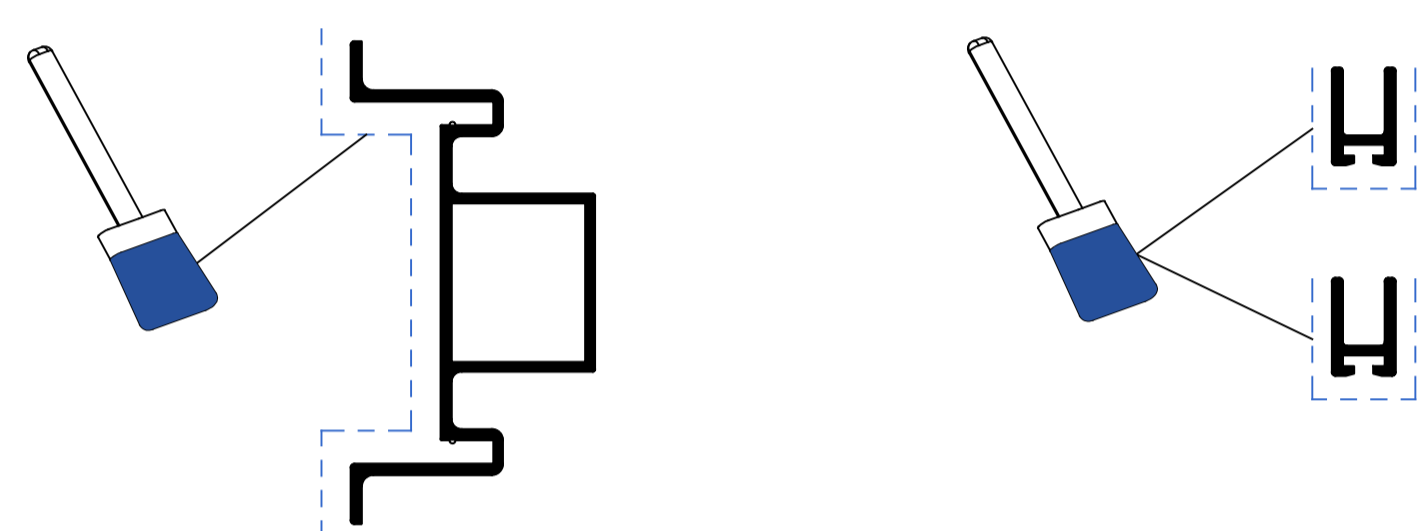

VERNICIATURA PROFILI IN ALLUMINIO
PER PANNELLO IN LEGNO

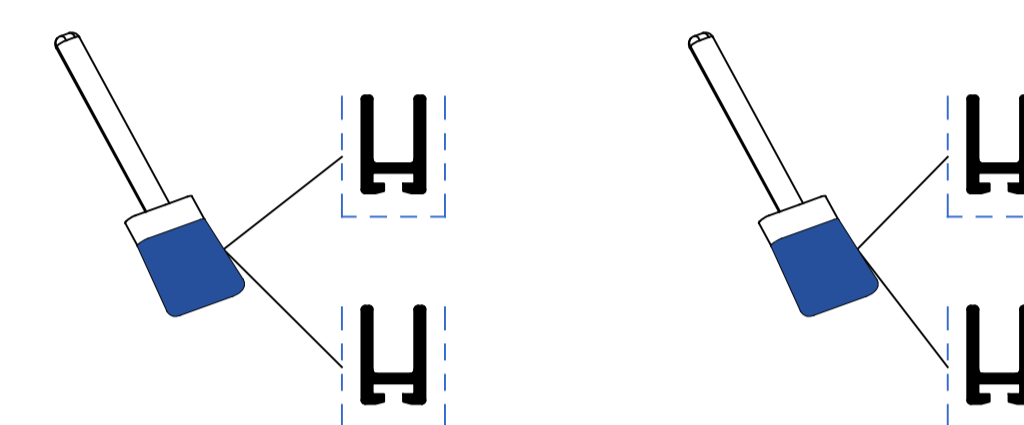

VERNICIATURA PROFILI IN ALLUMINIO
PER PANNELLO IN VETRO (OPTIONAL)

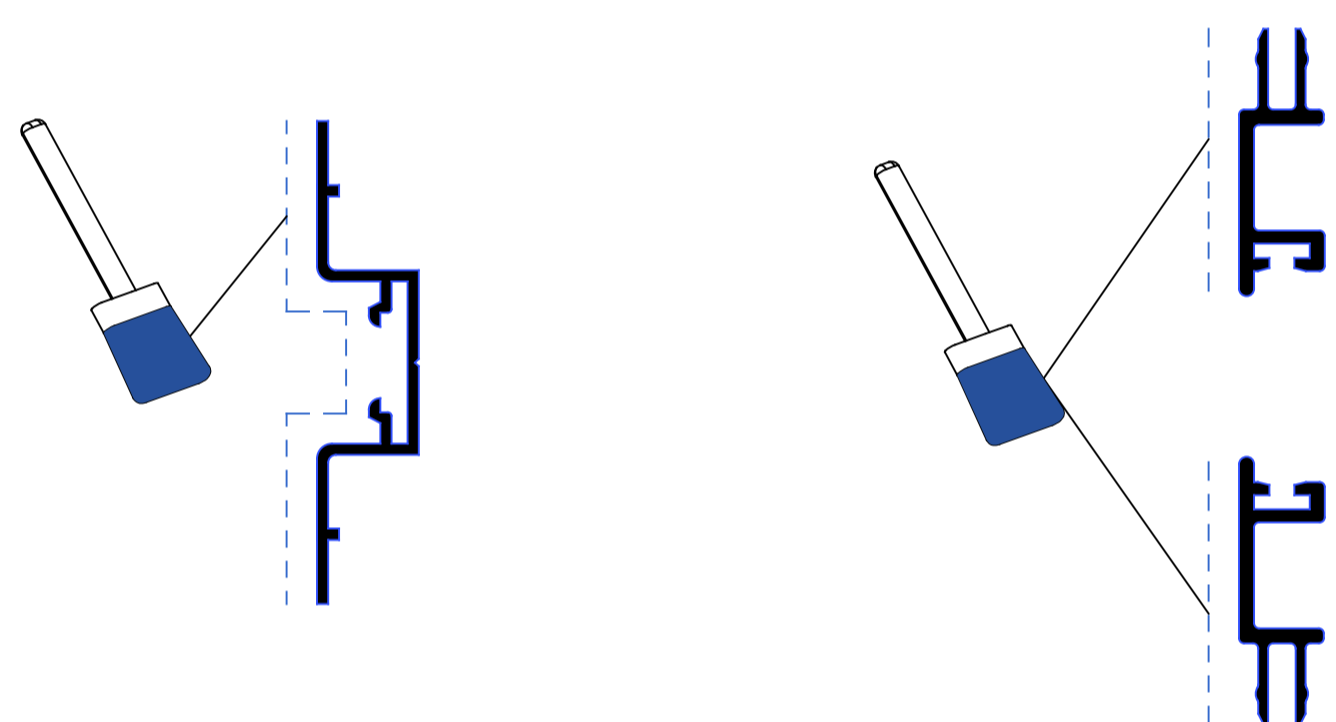

VERNICIATURA PROFILI IN ALLUMINIO
PER PANNELLO IN VETRO (OPTIONAL)

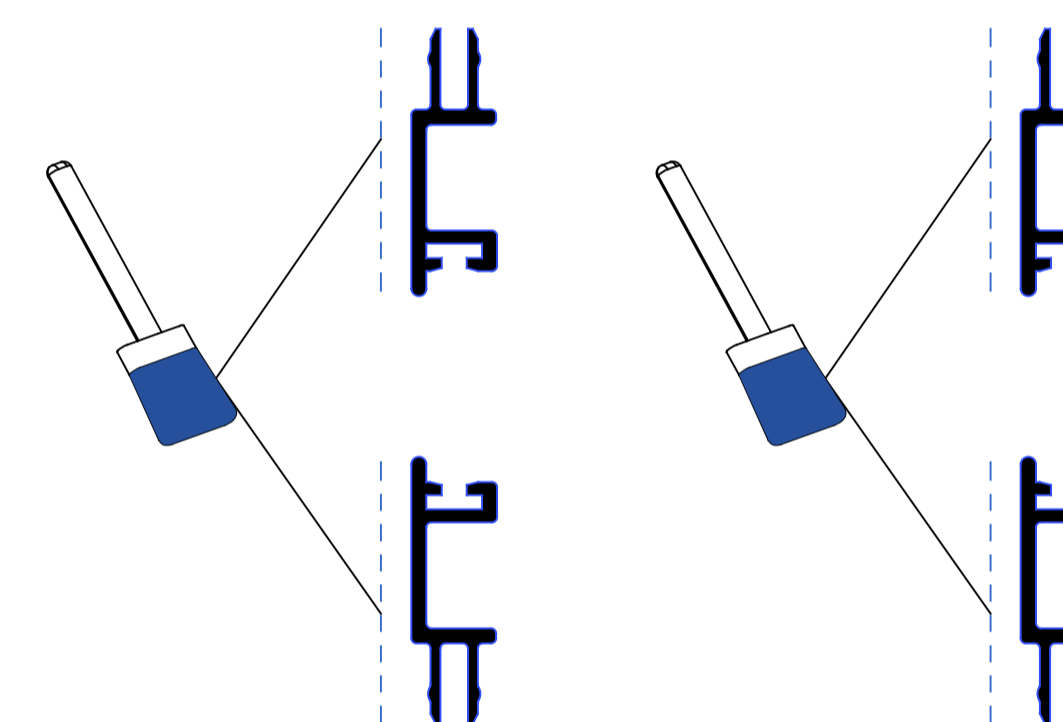

VERNICIATURA PANNELLO CON PRIMER (OPTIONAL)

PULIRE ACCURATAMENTE IL PANNELLO E PROCEDERE ALLA FINITURA CON UNA PASSATA LEGGERA DI VERNICE.

IMPORTANTE: OGNI TIPO DI APPLICAZIONE (ES. VERNICIATURA, APPLICAZIONE DI CARTA DA PARATI, ECC...) DEVE ESSERE SEMPRE ESEGUITA SU ENTRAMBE LE FACCIATE IN UGUALE MISURA.

ATTENZIONE: EVITARE FORTI SPESSORI O ACCUMOLI DI VERNICE NEI BORDI POTREBBE COMPROMETTERE IL MOVIMENTO DEL PANNELLO.

