

AD AVVENUTA MATURAZIONE DELL'INTONACO, TOGLIERE LE MASCHERINE DI COPERTURA E I DISTANZIALI INTERNI DI POLISTIROLO. PULIRE ACCURATAMENTE L'INTERNO DEL CASSONETTO.

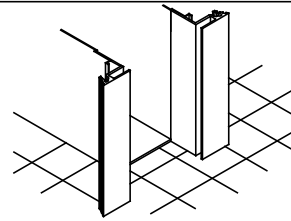

POSIZIONARE IL NASELLO GUIDA COME DA INDICAZIONE. FISSARE IL NASELLO GUIDA UTILIZZANDO LA VITE 4x35 SE IL CASSONETTO FOSSE STATO MONTATO SOTTO IL LIVELLO DEL PAVIMENTO UTILIZZARE DEGLI SPESSORI.

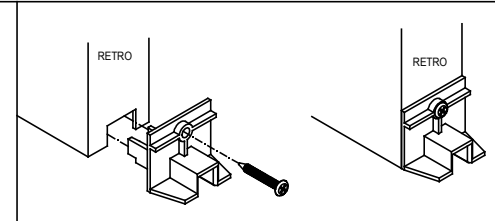
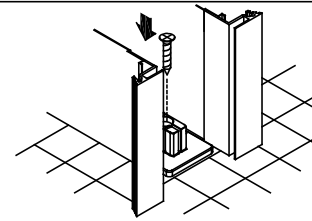
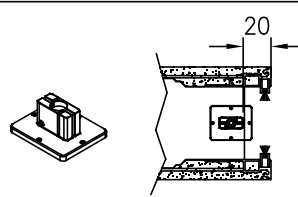

APPLICARE LA PROLUNGA SUL RETRO INFERIORE DELL'ANTA COME SI VEDE IN FIGURA

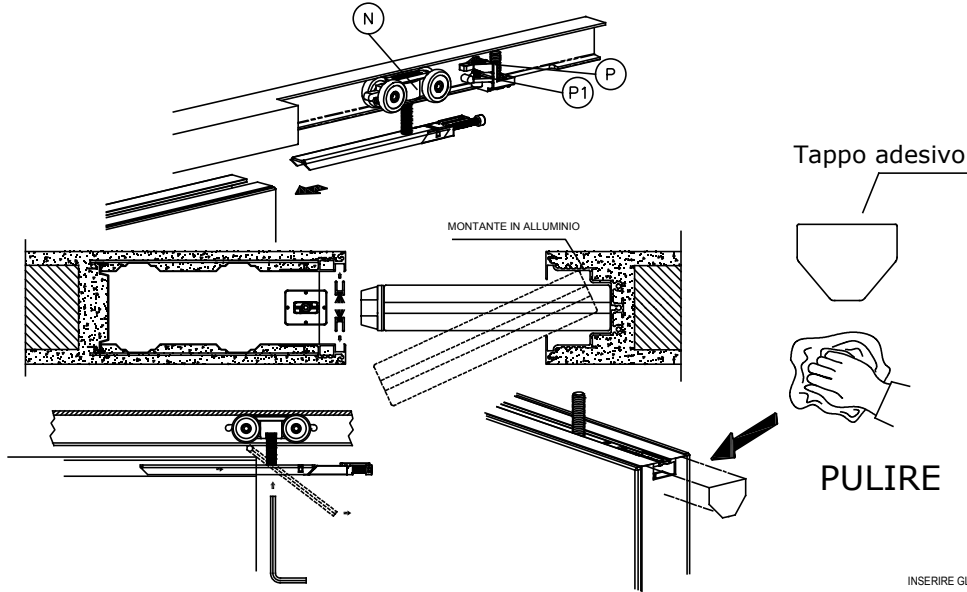

INSERIRE NELLA GUIDA I CARRELLI (N) DI SCORRIMENTO E IL FERMO DI BATTUTA (P). AGGANCIARE LA PORTA AL CARRELLO ANTERIORE. SPINGERE L'ANTA ALL'INTERNO DEL MONTANTE DI BATTUTA. INSERIRE LA STAFFA POSTERIORE E REGOLARE LO SCORRIMENTO. PER LA REGOLAZIONE IN ALTEZZA DELL'ANTA SFILARE PARZIALMENTE LA STAFFA E AGIRE SULLA VITE (UTILIZZARE LA CHIAVE ESAGONALE PER SFILARE LA STAFFA). DOPO AVER EFFETTUATO TUTTE LE REGOLAZIONI APPLICARE IL TAPPO DI COPERTURA NELLA PARTE ANTERIORE DELLA PORTA. TRAMITE LA VITE (P1) REGOLARE L'AGGANCIAMENTO DELLA PORTA AL FERMO. INSERIRE I PORTA SPAZZOLINI NELLE APPOSITE SEDI E SE NECESSARIO BLOCCARE CON COLLA ACRILICA (NON UTILIZZARE SILICONE).

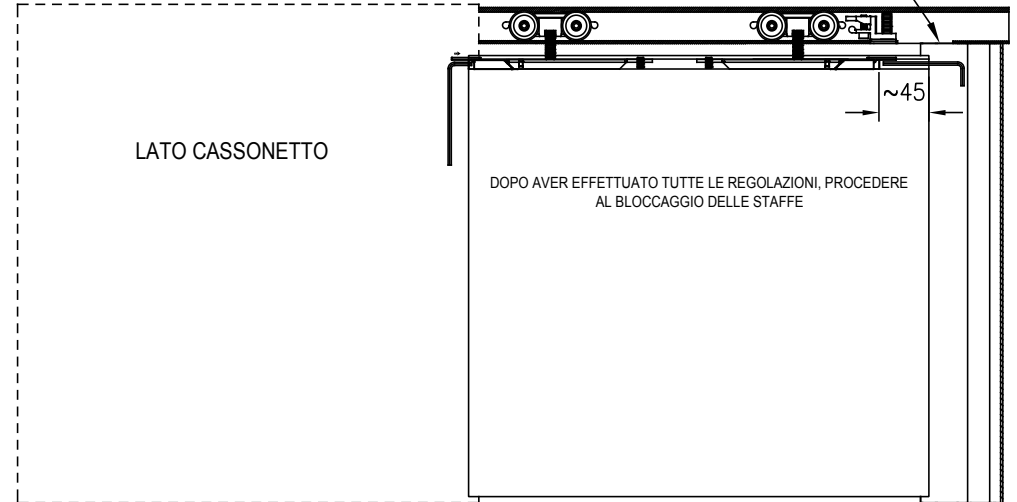

INSERIRE GLI SPESSORI RAPID-BLOCK DATI IN DOTAZIONE

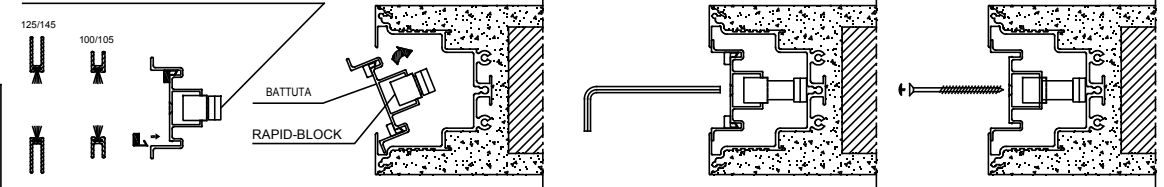

SE NECESSARIO ADATTARE IN ALTEZZA LA BATTUTA IN ALLUMINIO. INSERIRE LA BATTUTA REGOLARE IL RAPID-BLOCK. FISSARE CON LE VITI DA 4.5x60.

VERNICIATURA: I PROFILI POSSONO ESSERE VERNICIATI CON NORMALI PITTURE MURALI. SI CONSIGLIA COMUNQUE DI APPLICARE PREVENTIVAMENTE UNA MANO DI FONDO (ES. CEMENTITE, ACRILICO, ECC...)

LAVORAZIONE PER MONTAGGIO KIT CHIUDISCRIGNO CON SERRATURA

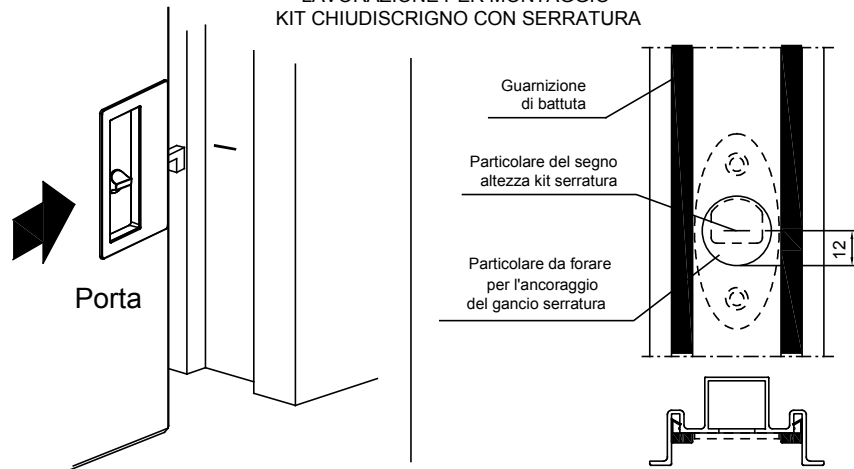

DOPO AVER MONTATO LA SERRATURA FARE SCORRERE LA PORTA CON IL GANCIO SERRATURA CHIUSO SEGNAANDO IL MONTANTE DI BATTUTA

FORARE IL MONTANTE DI BATTUTA PER PREDISPORRE L'ANCORAGGIO DEL GANCIO SERRATURA. MONTARE LA CONTROPIASTRA E ASSICURARSI DELLA PERFETTA CHIUSURA.

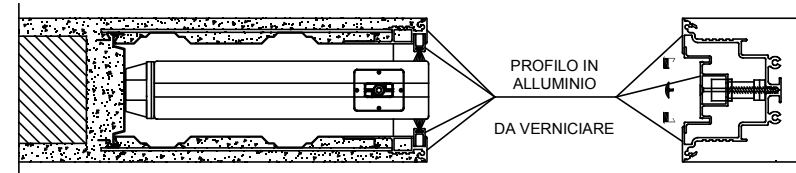

VERNICIATURA TELAIO IN ALLUMINIO
PULIRE IL TELAIO IN ALLUMINIO DA EVENTUALI SCHIZZI DI CEMENTO E PROCEDERE CON LA COLORAZIONE.
APPLICARE COME PRIMA MANO DELLA CEMENTITE OPPORTUNAMENTE DILUITA.
ATTENZIONE: EVITARE FORTI SPESSORI O ACCUMOLI DI VERNICE.